

RAC

Návod na použitie

klimatizačné jednotky

MFZ-KJ



OBSAH

Bezpečnostné opatrenia
Počas prevádzky
Odstavenie zariadenia
Názvy jednotlivých častí
Príprava pred používaním
Režimy prevádzky

- Nastavenie rýchlostí ventilátora a smeru prúdenia
- Funkcia i-save
- Funkcia ECONOCOOL
- Prevádzka s časovačom

Ak nepoužívate klim. jednotku dlhšiu dobu
Údržba a čistenie
Skôr než ohlásite poruchu
Ak si myslíte, že niečo nie je v poriadku
Technická špecifikácia

BEZPEČNOSTNÉ OPATRENIA

- Pred uvedením zariadenia do prevádzky si prečítajte všetky pokyny a upozornenia týkajúce sa bezpečnostných opatrení. V zariadení sa nachádzajú rotujúce časti, ktoré by mohli spôsobiť úraz.
- „Bezpečnostné opatrenia“ je zoznam dôležitých bodov, týkajúcich sa bezpečnosti a je treba ich dodržať.

Symbole použité v texte:

VAROVANIE - popisuje opatrenia, ktoré sa musia dodržať, aby nebolo ohrozené zdravie alebo život užívateľa

POZOR! - popisuje opatrenia, ktoré je nutné rešpektovať, aby nedošlo ku škodám (na zariadení, a pod.)

Symbole použité na zariadení a ich význam:



Označuje nebezpečenstvo úrazu elektrickým prúdom.



Označuje teplý povrch.



Upozorňuje na nebezpečie rotujúcich častí zariadenia.



Pred prístupom do takto označených častí je nutné vypnúť hlavný sieťový vypínač.

POČAS PREVÁDZKY

POZOR !

- Na stlačenie tlačidla na ovládači nepoužívajte žiadne ostré predmety, ktoré by mohli diaľkové ovládanie poškodiť.
- Otvory pre nasávanie a výpusť vzduchu nesmú byť blokovanie ani zakryté, pretože by to mohlo ovplyvniť výkon zariadenia, príp. jeho nefunkčnosť. Napr. umiestnenie nábytku tesne pod vnútornú jednotku, umiestnenie väčších predmetov príliš blízko vonkajšej jednotke. Je nutné dodržať predpísané vzdialenosti pre nasávanie a výpusť vzduchu pre vonkajšiu jednotku – vid'. originálny inštalčný návod.
- Miestnosť príliš neochladzujte. Rozdiel medzi žiadanou vnútornou teplotou a vonkajšou teplotou by sa nemala líšiť v režime chladenia o viac ako 6° C.

VAROVANIE

- Nikdy nevyťahujte ani nevkładajte zástrčku (ak je jednotka napájaná zo zásuvky) počas prevádzky. Pred každým odpojením od el. siete najskôr vypnite klim. jednotku ovládačom.
- Nevkládajte prsty alebo tenké predmety do miesta výpustu alebo nasávania vzduchu. Ventilátor pracujúci vo vysokých otáčkach môže spôsobiť zranenie.
- Vaše telo nevystavujte príliš chladnému vzduchu na dlhšiu dobu, pretože si môžete poškodiť zdravie.
- Klimatizačné zariadenie nikdy neopravujte sami, ani neprekładajte. Mohlo by to spôsobiť požiar, úder elektrickým prúdom, zranenie alebo únik chladiva. Obráťte sa na predajcu (montážnu organizáciu).
- V prípade neobvyklého chodu klimatizačného zariadenia (zápach, dym, atď.), vypnite zariadenie a vytiahnite zástrčku alebo vypnite istič. Obráťte sa na predajcu. Ak by zariadenie naďalej pracovalo v takom stave, môže sa poškodiť alebo spôsobiť požiar.
- Zákazník si nemá sám inštalovať klimatizačné zariadenie. Nesprávna inštalácia môže spôsobiť požiar, úder elektrickým prúdom, zranenie padnutím jednotky, únik chladiva, atď.

POZOR!

- Ak musíte odstrániť filter, nedotýkajte sa kovových častí vnútornej jednotky, mohli by ste sa zraniť na ostrých lamelách výparníka.
- Klimatizačné zariadenie nečistite vodou. Mohla by vniknúť do vnútra, poškodiť elektroinštaláciu a následne zapríčiniť úraz elektrickým prúdom.

- Ak sa v miestnosti používajú aj kachle, miestnosť dobre vetrajte. Môže vzniknúť nedostatok kyslíka.
- Ak sa jednotka nebude používať dlhšiu dobu (týždne), vypnite sieťový vypínač.
- Nenechávajte klimatizačné zariadenie spustené dlhú dobu vo vysokej vlhkosti, napr. pri otvorených dverách alebo okne.
Ak jednotka pracuje v režime chladenia dlhšiu dobu v miestnosti s vysokou vlhkosťou (80 % a viac), z kondenzovaná voda môže kvapkať a poškodiť nábytok, a pod.
- Ak chcete vyčistiť jednotku, treba ju najprv vypnúť a odpojiť sieťový vypínač. Ventilátor pracujúci vo vysokých otáčkach môže spôsobiť zranenie.
- Klietku so zvieratom alebo rastlinu neumiestňujte priamo do prúdenia vzduchu.
- Toto klimatizačné zariadenie nepoužívajte na zvláštne účely, t.j. na chladenie presných prístrojov, potravín, rastlín alebo umeleckých predmetov. Môžete tým spôsobiť škody.
- Na vnútornú jednotku nikdy nestúpajte ani na ňu nič neodkládajte.
- Nestúpajte na nestabilný stôl alebo stoličku, keď manipulujete s panelom klimatizačnej jednotky. Môžete sa zraniť.
- Nestriekajte insekticíd alebo sprej na jednotku. Môže to spôsobiť požiar alebo deformáciu plášťa jednotky.
- Kachle nedávajte tam, kde je priame prúdenie vzduchu. Môže to spôsobiť neúplné spaľovanie.
- Kvôli odbornej inštalácii a servisu sa obráťte na predajcu (montážnu organizáciu).

ODSTAVENIE ZARIADENIA / DEMONTÁŽ

Pokiaľ potrebujete zariadenie demontovať, obráťte sa na montážnu organizáciu. Pri neodbornej demontáži potrubia, môže chladiaci plyn unikať a pri dotyku spôsobiť poranenie pokožky.

NÁZVY JEDNOTLIVÝCH ČASTÍ

Dial'kový ovládač

Vnútrotná jednotka

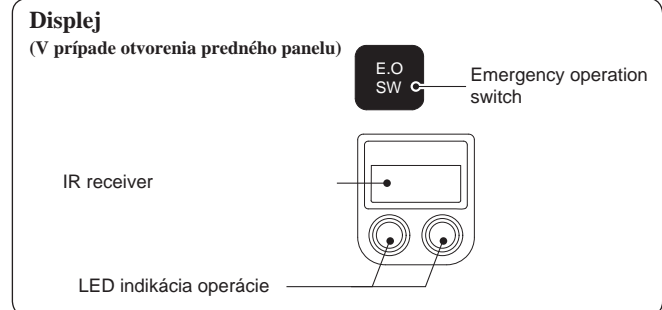
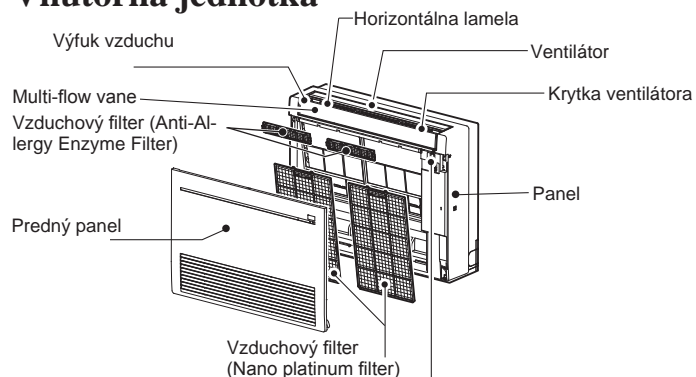

Vonkajšia jednotka

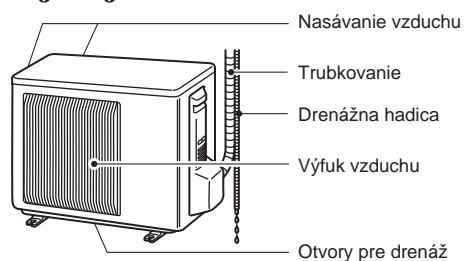

Vysielač IR signálu

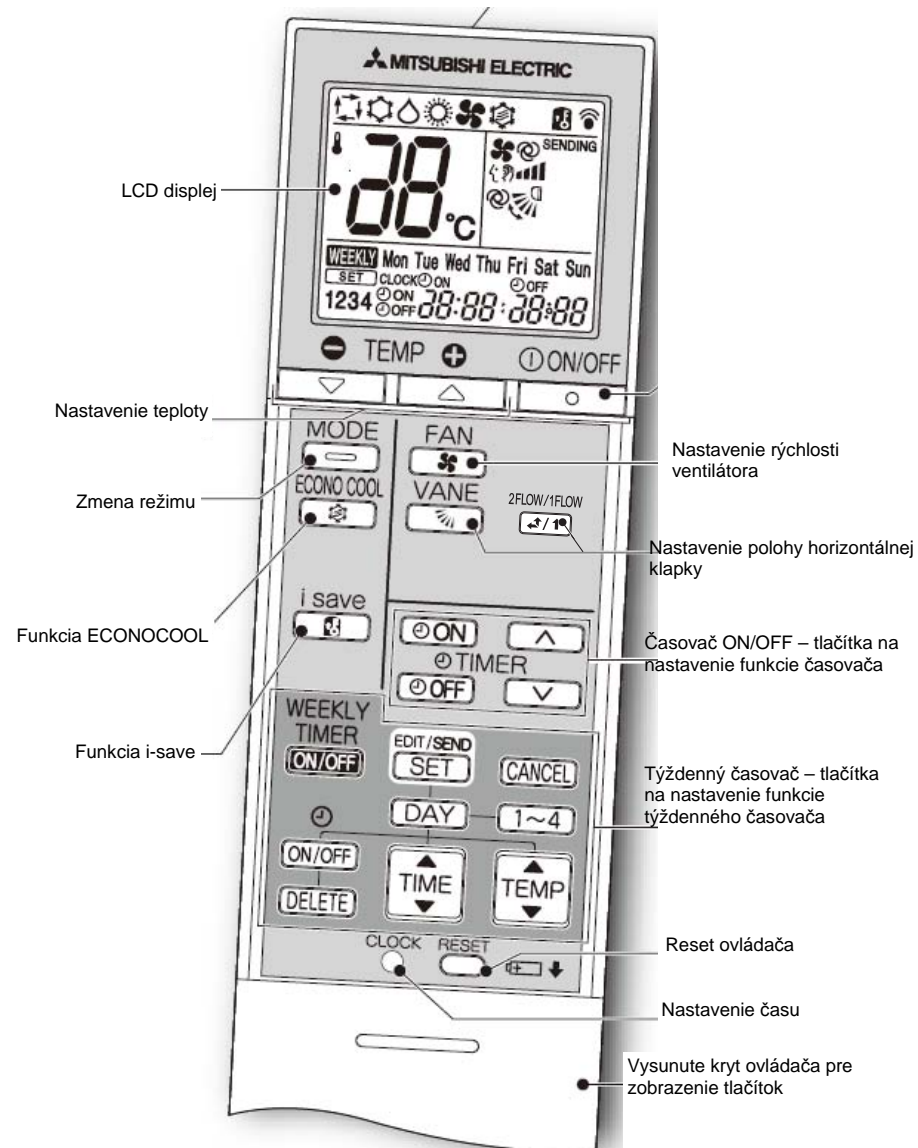

PRÍPRAVA PRED POUŽÍVANÍM

• Funkcia AUTOREŠTART

Tieto klim. jednotky sú vybavené funkciou AUTOREŠTART – obnovenie chodu jednotky po výpadku napájania (ak bola v čase výpadku jednotka v chode). Na deaktiváciu (továrenské nastavenie – aktívny AUTOREŠTART) tejto funkcie prosím kontaktujte montážnu organizáciu.

• Vonkajšia jednotka

Zapnuté el. napájanie (istič / zástrčka).

• Diaľkový ovládač

Možno použiť len originálny DO dodaný s jednotkou. Dosah ovládača je asi 6 m ak je ovládač namierený priamo na vnútornú jednotku. Pri každom stlačení tlačidla počujete jedno alebo dve krátke pípnutia z vnút. jednotky, ak nie operáciu opakujte.

Vloženie batérií .

1. Vysunete úplne predný kryt ovládača.
2. Vložte batérie (alkalické veľkosť AAA) – dodržte polaritu!
3. Vhodným predmetom (pero, ceruzka, ...) stlačte mikropínač RESET.

Opatrne nasuňte kryt batérií. →

Nové batérie vydržia cca 1-2 roky podľa používania. V prípade zoslabnutia displeja, príp. zlej odozvy treba vymeniť batérie za nové. Používajte len alkalické batérie !

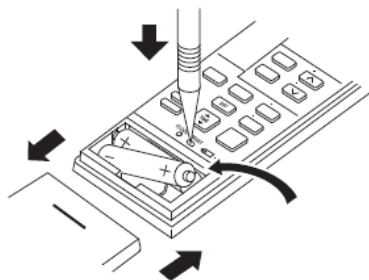

• Núdzová prevádzka (bez ovládača).

V prípade straty alebo poškodenia ovládača možno na spustenie a zastavenie jednotky použiť núdzové tlačidlo v pravej časti jednotky pod predným panelom

Prvé stlačenie – režim chladenia s prednastavenou teplotou 24st.C, stredné obrátky ventilátora, automatický režim lamely.

Druhé stlačenie – režim kúrenia s prednastavenou teplotou 24st.C, stredné obrátky ventilátora, automatický režim lamely.

Tretie stlačenie – jednotka sa vypne.

Stav jednotky je signalizovaný:

Indikácia režimov počas núdzovej prevádzky:

Režim chladenia

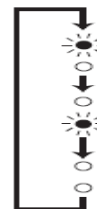

Režim kúrenia

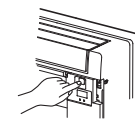



Vypnutý stav

Spínanie núdzovej prevádzky



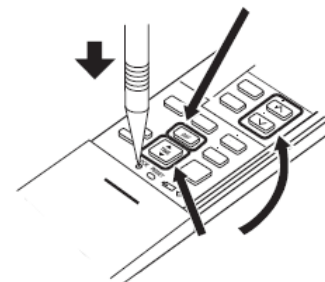

Nastavenie reálneho času na ovládači.

Stlačte tlačidlo CLOCK pomocou tenkého predmetu, následne pomocou

tlačidiel  (hore) a  (dole) nastavte želaný čas. Dlhšie podržanie tlačidla zväčšuje krok prestavovania času. Opätovne stlačte tlačidlo CLOCK.





REŽIMY PREVÁDZKY

1. Zapnite jednotku tlačidlom .
2. Vyberte režim pomocou tlačidla .
Aktuálny režim je indikovaný na LCD displeji.

3. Tlačidlami ,  nastavte žiadanú teplotu.

Vypnutie režimu:

4. Vypnite jednotku tlačidlom , príp. pomocou tlačidla MODE si zvolte iný režim.

Indikátor operácií:

Indikácia		Teplota v miestnosti
	Jednotka pracuje v režime na dosiahnutie požadovanej teploty	Viac ako 2°C od požadovanej teploty
	Teplota v miestnosti sa blíži požadovanej nastavenej teplote	1-2°C od požadovanej teploty
	Pohotovostný režim – iba v prípade multisplitových operácií	—

 Svietenie  Blikanie  Vypnuté

Multisplitové operácie:

Dve alebo viac jednotiek môže byť napojených na jednu vonkajšiu jednotku. Keď je spustených viacej vnútorných jednotiek, nie je možné súčasné chladenie a kúrenie pre jednotlivé jednotky. Keď nastane tento prípad jednotka sa prepne do pohotovostného (stand by) módu.

(AUTO)

Klimatizačná jednotka si podľa žiadanej a skutočnej teploty v miestnosti zvolí režim a príp. aj počas samotnej prevádzky si automaticky prepne režim aby dosiahla žiadanú teplotu.

Z režimu chladenia do režimu kúrenia sa jednotka prepne ak skutočná teplota je cca o 2°C nižšia ako žiadaná.

Z režimu kúrenia do režimu chladenia sa jednotka prepne ak skutočná teplota je cca o 2°C vyššia ako žiadaná.

COOL - chladenie

DRY - odvlhčovanie

Poznámka: v režime DRY (odvlhčovanie) nie je možné nastavovať žiadanú teplotu (teplota v miestnosti sa zníži asi o 1-2st.C) a obrátky ventilátora (v tomto režime pracuje ventilátor len na nízkych obrátkach).

HEAT - kúrenie

FAN - ventilátor

Cirkulácia vzduchu v miestnosti

Nastavenie rýchlostí ventilátora

Rýchlosť ventilátora (vzduchové množstvo) vnút. jednotky

nastavíme tlačidlom , stláčaním si vyberieme jednu z možností:

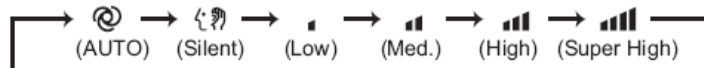

Na rýchle vychladenie miestnosti používajte vyššiu rýchlosť ventilátora (High). Na tichú prevádzku zvolte najnižšie obrátky (Low). Režim AUTO automaticky určuje rýchlosť ventilátora podľa rozdielu medzi žiadanou a skutočnou teplotou.

Nastavenie vertikálneho smeru prúdenia

Vertikálny smer prúdenia nastavíme tlačidlom , stláčaním si vyberieme jednu z možností:

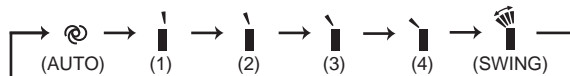

Pri zmene nastavenia lamiel do režimu AUTO sa ozvú 2 krátke pípnutia.

SWING režim:  -lamela sa pohybuje medzi polohami 1 – 4.

AUTO režim  (AUTO) : lamela sa automaticka nastaví podľa režimu prevádzky:

Chladenie/odvlhčovanie – 2 FLOW pozícia (2). 1 FLOW pozícia(1).

Kúrenie – 2 FLOW pozícia(2).
1 FLOW pozícia(3).

Poznámka: Ak si vyberiete polohy 3, 4 v režimoch chladenie/odvlhčovanie po 1 hodine prevádzky sa lamela automaticky presunie do polohy 1 (prevencia proti orosovaniu lamely) .

POZOR! Lamelu by ste nemali natáčať do želanej polohy ručne, môže dôjsť k poškodeniu polohovacieho motorčeka.

Nastavenie výfuku vzduchu (vrchná/spodná lamela)

Stlačte  na nastavenie výfuku vzduchu. Pri zvolení 2 FLOW smeruje prúd vzduchu z vrchného aj spodného výfuku naraz. Pri zvolení 1 FLOW smeruje prúd vzduchu len z vrchného výfuku.

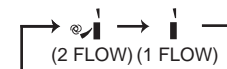

Funkcia ECONO COOL (len v režime chladenia)

Funkcia ECONO COOL šetrí el. energiu – pri aktivovaní prestaví žiadanú teplotu o +2°C vyššie a zároveň automaticky nastavuje vertikálny smer prúdenia vzduchu do rôznych pozícií na určitú dobu, aby pocit komfortu zostal rovnaký aj napriek zvýšeniu žiadanej teploty o 2°C. Zvýšenie žiadanej teploty šetrí el. energiu – kompresor je v prevádzke kratšiu dobu.



Zapnutie funkcie: Stlačte tlačidlo  .

Vypnutie funkcie: Stlačte opäť tlačidlo  .

Funkciu zrušíte aj stlačením tlačidla  .

Aj počas aktívnej funkcie ECONO COOL môžete meniť rýchlosť ventilátora a teplotu.

Nastavenie i-save módu

1. Počas režimu COOL-chladenie, ECONOCOOL, HEAT-kúrenie  stlačte pre aktivovanie i-save módu.
2. Nastavte teplotu, rýchlosť ventilátora a smer vertikálneho prúdenia vzduchu.
 - Rovnaké nastavenie bude v budúcnosti použité pri opätovnom stlačení .
 - Môžu byť uložené nastavenia pre dve skupiny (jedna pre COOL/ECONOCOOL mód, druhá pre HEAT-kúrenie)
 - Normálne je možnosť nastavenia minimálnej teploty v HEAT-vykurovacom móde 16°C. Pri móde i-save je to však 10°C.

Pre ukončenie operácie i-save stlačte . Operácia i-save je takisto ukončená pri stlačení tlačítka MODE.

i-save mód

Táto funkcia umožňuje rýchle zvolenie preferovaného (predvoleného) nastavenia jednoduchým stlačením  tlačítka.

Príklad použitia:

1. *Mód nízkej spotreby energie:* Nastavte teplotu o 2-3°C teplejšie v móde COOL-chladenie a chladnejšie v móde HEAT-vykurovanie. Toto nastavenie je vyhovujúce v neobývanej miestnosti a pri spánku.
2. *Uloženie najpoužívanejších nastavení:* Uložte Vaše preferované nastavenia pre COOL/ECONOCOOL a HEAT mód. Toto Vám umožní rýchle zvolenie Vášho obľúbeného nastavenia pomocou jedného stlačenia







Funkcia TIMER – načasovanie prevádzky (ZAP/VYP)

Funkciu **TIMER** môžeme použiť na automatické zapnutie, príp. vypnutie jednotky počas vašej neprítomnosti.

Pred nastavením časovača skontrolujte nastavenie reálneho času na diaľkovom ovládači.

Pri nastavovaní musí byť ovládač nasmerovaný na klimatizačnú jednotku!

Nastavenie funkcie ON TIMER (Zapnutie jednotky v želanom čase):

- Stlačte tlačidlo  alebo  počas prevádzky.
- Pomocou tlačidiel  (hore) a  (dole) nastavte želaný čas, kedy sa má klim. jednotka spustiť do prevádzky. Stlačenie zmení čas o 10min.

Tlačidlo ON (timer): jednotka sa spustí na požadovaný čas.

Tlačidlo OFF(timer): jednotka sa vypne na požadovaný čas.

Počas nastavenie tlačidla  ,  blikajú.

Zrušenie funkcie TIMER:

- Opätovne stlačte tlačidlo  alebo .

Nastavenie týždenného časovača

Sú povolené max. 4 zapnutia alebo vypnutia za jedeň deň počas týždňa.
Je povolených max. 28 zapnutí a vypnutí počas celého týždňa.

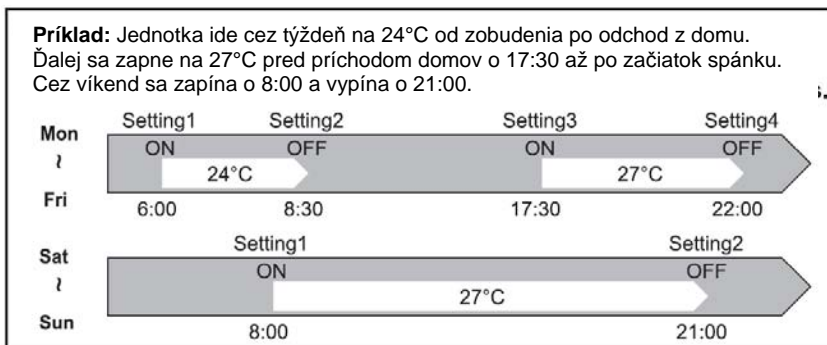

Jednoduché časovanie (ZAP/VYP) je aktívne aj počas funkcie týždňového časovača. V tomto prípade je uprednostňovaný jednoduchý časovač pred týždňovým. Týždňový časovač sa aktivuje po dokončení funkcie jednoduchého časovača.

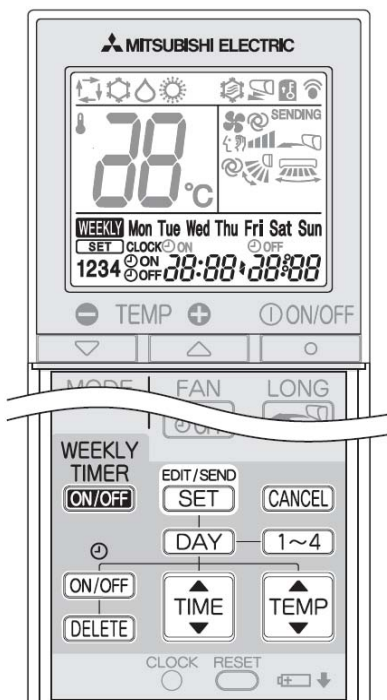

Pred nastavením časovača sa uistite, že máte správne nastavený čas a dátum.

1. Stlačte **EDIT/SEND SET** na spustenie nastavenia týždenného časovača.

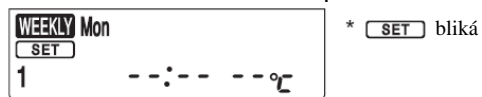

2. Stlačte **DAY** a **1~4** pre nastavenie dňa a čísla položky.

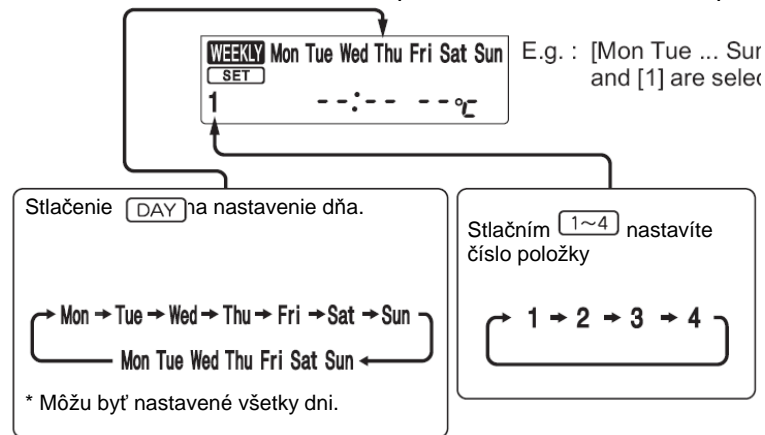

3. Stlačte **ON/OFF**, **TIME** a **TEMP** na nastavenie zap./vyp., času a teploty.

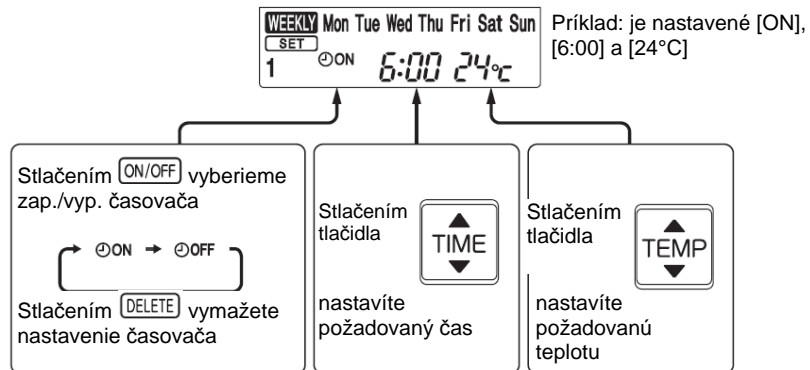

Stlačte **DAY** a **1~4** pre nastavenie ďalších dní a čísel položiek.

4. Stlačte **EDIT/SEND SET** pre dokončenie a uloženie nastavenia časovača.



* **SET** ktoré blikalo už neblíkajú a zobrazuje sa aktuálny čas.

Stláčaním tlačidla **DAY** alebo **1~4** prechádzate konkrétne dni alebo nastavené položky.

Na zrušenie editácie stlačte **CANCEL**.

Poznámka:

- Stlačte **EDIT/SEND SET** pre odoslanie nastavených informácií o týždennom časovači do vnútornej jednotky. Nasmerujte diaľkový ovládač na vnútornú jednotku a držte tlačidlo po dobu troch sekúnd.
- Keď nastavujete časovač pre viac ako jeden deň v týždni / jednu položku, tlačidlo **EDIT/SEND SET** nemusí byť stlačené pri každom jednom dni / položke. Stačí stlačiť / uložiť nastavenie iba raz po dokončení kompletného nastavenia.
- Stlačte **EDIT/SEND SET** pre sprístupnenie nastavenia časovača a stlačte a držte po dobu 5 sekúnd tlačidlo **DELETE** - týmto krokom vymažeme doterajšie nastavenie týždňového časovača. Ovládač musí byť nasmerovaný na vnútornú jednotku.

5. Pre aktivovanie týždňového časovača stlačte **WEEKLY TIMER ON/OFF** (**WEEKLY** svieti)
* Keď je časovač aktivovaný, nastavené dni budú na ovládači svietiť.



6. Pre deaktivovanie týždňového časovača stlačte **WEEKLY TIMER ON/OFF** (**WEEKLY** prestane svietiť)

Kontrola nastavenia časovača:

Stlačte **EDIT/SEND SET** čím sa dostanete do módu nastavenia časovača.

* **SET** bliká

Údržba a čistenie

POZOR!   Pred akýmkoľvek čistením, prosím **vždy vypnite** klim. jednotku ovládačom a odpojte el. napájanie (istič, zásuvka) !

VAROVANIE – na čistenie nepoužívajte agresívne čistiace prostriedky (benzín, benzén, čist. prášok, riedidlá, a pod.)

Predný panel môžeme očistiť mäkkou vlhkou utierkou. V prípade väčšieho znečistenia môžeme panel demontovať a umyť teplou vodou (môžeme použiť aj bežný saponát na riad.). Nepoužívajte vodu teplejšiu ako 50°C.

Ak nie sú filtre správne vložené, nedá sa zatvoriť predný panel.

Čo je nano platinum filter?

Nová generácia vzduchových filtrov prichádza s novou technológiou Nano-platinum. Vďaka špeciálnemu povrchu je dosahované extrémne vysoké čistenie vzduchu. Pachy, baktérie a alergény sú efektívne odstránené. Aj po umytí ostáva ich odlučovacia schopnosť zachovaná.

Čo je anti-alergénny enzýmový filter?

Tieto jedinečné enzýmové filtre majú veľmi vysoký stupeň odlučivosti. Malé častice o veľkosti 0,01 mikrónu sú tak ľahko zachytiteľné. Navyše sú filtre potiahnuté enzýmom, ktorý zničí väčšinu alergénov. Tieto filtre sú veľkým prínosom pre udržanie zdravého a čistého vzduchu v interiéri.

Vzduchový filter (Anti-Alergénny Enzýmový Filter)

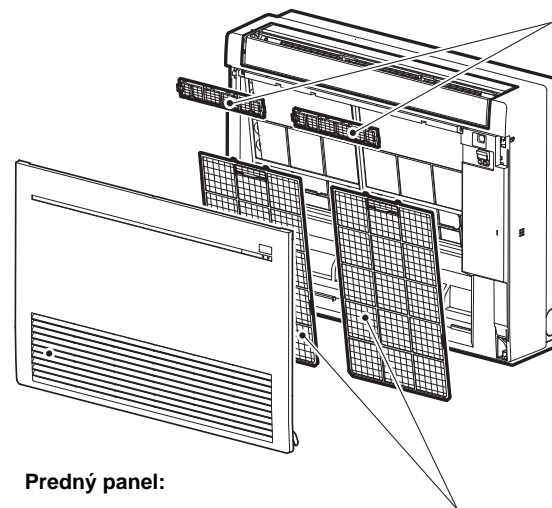

-Každé 3 mesiace: Odstráňte špinu pomocou vysávača
-Keď nejde špina odstrániť pomocou vysávača: Namočte filter do vlažnej vody. Filter vyčistite a dôkladne vysušte.
-Každý rok: Filter by sa mal každý rok vymieňať.

Nano platinum filter Čistite každé 2-týždne

Očistite špinu pomocou vysávača prípadne umyte vo vlažnej vode.
Po umytí vo vode filter dôkladne vysušte.

Predný panel:

1. stlačte dole úchyt po oboch stranach jednotky
2. Položte panel smerom dole aby ho bolo možné ho vytiahnuť
3. Vytiahnite panel
 - Utrite ho stredne mokrou utierkou, alebo ho umyte vo vode
 - Neumývajte vo vode dlhšie ako 2 hodiny
 - dosucha ho utrite
4. Nainštalujte panel opačným postupom ako pri jeho vytiahnutí

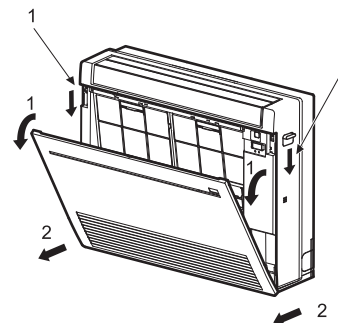

SKÔR NEŽ OHLÁSITE PORUCHU, SKONTROLUJTE NASLEDOVNÉ

Otázky a možné príčiny:

KLIMATIZAČNÁ JEDNOTKA NEFUNGUJE.

- Istič/hl. vypínač nie je zapnutý , spálená poistka.

CHLADENIE A VYKUROVANIE NEFUNGUJÚ DOSTATOČNE.

- Teplota nie je správne nastavená.
- Znečistený vzduchový filter.
- Blokovaný vstup/výstup vzduchu na vonkajšej jednotke.
- Nastavený režim ECONO COOL počas horúceho dňa.

DISPLEJ DIAĽKOVÉHO OVLÁDAČA NEZOBRAZUJE ÚDAJE.

- Batérie sú vybité.
- Chybná polarita baterií (+ -).

PRI VÝPADKU ELEKTRICKEJ ENERGIE

Vypnite klimatizačnú jednotku. Po obnovení dodávky el. energie znovu stlačte tlačítko ON/OFF.

Až potom, čo ste preverili horeuvedené a závada na klimatizačnej jednotke pretrváva, vypnite klimatizačnú jednotku a spojte sa s Vaším predajcom (montážnou organizáciou).

V NASLEDUJÚCICH PRÍPADOCH ZASTAVTE PREVÁDZKU KLIM. JEDNOTKY A PROBLÉM KONZULTUJTE S VAŠÍM PREDAJCOM.

- Signál diaľkového ovládania nemôže byť prijímaný v miestnosti, kde je používaná elektronická žiarivka typu ON/OFF (stroboskopický efekt) alebo invertná žiarivka, atď.
- V oblasti, kde je slabý príjem rádiových vln, môže dôjsť počas prevádzky klimatizačnej jednotky k rušeniu príjmu na SW rádiovom prijíme.
- Klimatizačná jednotka má nedostatočný výkon, vonkajší diel má veľmi znečistený priestor nasávania vzduchu – nutné prečistenie.
- *Pri búrke zastavte chod klim. jednotky a vypnite istič/zásuvka. V opačnom prípade môže dôjsť k poškodeniu elektrických častí.*

AK SI MYSLÍTE, ŽE NIEČO NIE JE V PORIADKU

Otázka

Odpoveď

- **Klimatizačná jednotka sa po vypnutí a opätovnom zapnutí do 3 minút nespustí do chladenia/kúrenia.**

Toto neznamena poruchu. Aktivovala sa 3-minútová ochrana kompresora, ktorú riadi mikroprocesor.

- **Je počuť praskavý zvuk.**

Tento zvuk môže vydávať plast, ktorý sa následkom zmeny teploty rozpína alebo sťahuje.

- **V miestnosti je cítiť zápach.**

Klimatizačná jednotka nasáva pachy zo stien, nábytku, kobercov, atď. ktoré potom vypúšťa späť do vzduchu. Vyčistite filtre, prípadne zverte celkové prečistenie jednotky odbornej firme.

- **Počas odvlhčovania sa zastaví ventilátor.**

Neznamena to poruchu. Ventilátor sa v režime odvlhčovania zastavuje spolu s kompresorom, ktorý riadi mikroprocesor.

- **Je počuť zvuk tečúcej vody.**

Neznamena to poruchu. Je to zvuk cirkulujúceho chladiva, príp. zvuk počas automatického odmrazovania vo výmenníku.

- **Počas prevádzky sa zmenil smer prúdenia vzduchu.**

Ak je pri režime chladenia alebo odvlhčovania vzduch vyfukovaný smerom dolu dlhšie ako 1 hodinu, smer sa automaticky zmení do pozície 1, aby sa zabránilo kvapkaniu kondenzu z klapky (orosovanie). Aktívna funkcia ECONO COOL.

- **Z vonkajšej jednotky kvapká voda.**

Počas režimu kúrenia vzniká na chladiči vonk. jednotky kondenzát – nie je to porucha.

- **Vzduch neprúdi počas režimu vykurovania nastavenými obrátkami na ovládači.**

Čakajte, pretože jednotka sa pripravuje na vyfukovanie teplého vzduchu a vtedy ventilátor pracuje pri extra nízkych obrátkach.

- **Chod jednotky sa zastaví asi na 10 minút počas režimu vykurovania.**

Práve prebieha rozmrazovanie vonkajšej jednotky. Čakajte cca 10 minút.

- **Občas je počuť syčanie.**

Spôsobuje to zmena prúdenia chladiva vo vnútri klimatizačnej jednotky, napr. pri odmrazovaní.

- **Miestnosť nie je dostatočne vychladená.**

Buď je vonkajšia teplota príliš vysoká, alebo sa v miestnosti nachádza tepelný zdroj, napr. varič, ktorého tepelný výkon je väčší ako chladiaci výkon klim. jednotky.

Označení vnitřní jednotky		MFZ-KJ25VE	MFZ-KJ35VE	MFZ-KJ50VE
Chladicí výkon (kW)		2,5 (0,5 - 3,4)	3,5 (0,5 - 3,7)	5,0 (1,6 - 5,7)
Topný výkon (kW)		3,4 (1,2 - 4,6)	4,3 (1,2 - 5,5)	6,0 (2,2 - 8,2)
SEER	chlazení	8,5	8,1	6,5
SCOP	topení	4,5	4,4	4,3
Energetická třída	chlazení/topení	A+++ / A+	A++ / A+	A++ / A+
Hladina akustického tlaku chlazení dB(A)	nizký	20	20	27
	vysoký	35	35	39
Hladina akustického tlaku topení dB(A)	nizký	19	19	29
	vysoký	35	35	45
Rozměry (mm)	šířka	750	750	750
	hloubka	215	215	215
	výška	600	600	600
Hmotnost (kg)		15	15	15

MUFZ - invertorové vonk. jednotky

Označení venkovní jednotky		MUFZ-KJ25VE	MUFZ-KJ35VE	MUFZ-KJ50VE
Příkon včetně vnitřní jednotky (kW)	chlazení	0,540	0,940	1,410
	topení	0,770	1,100	1,610
Objemový průtok vzduchu (m³/h)		1878	1878	2748
Hladina akustického tlaku dB(A)	chlazení/topení	46 / 51	47 / 51	49 / 51
Rozměry (mm)	šířka	800	800	840
	hloubka	285	285	330
	výška	550	550	880
Hmotnost (kg)		37	37	55
Celková délka vedení (m)		20	20	30
Max. výškový rozdíl (m)		12	12	15
Průměr připojení chladiva Ø (mm)	kap.	6	6	6
	plyn	10	10	12
Zdroj napětí (V, fáze, Hz)		220-240, 1, 50	220-240, 1, 50	220-240, 1, 50
Provozní el. proud (A)		3,4	4,9	7,4
Doporučená velikost istenia (A)		10	10	16
Napájení vonk. jednotky		3Jx1,5	3Jx1,5	3Jx2,5
Rozsah použití chlazení °C		-10~+46	-10~+46	-10~+46
Rozsah použití vytápění °C		-15~+24	-15~+24	-15~+24

* Předplněno chladivem pro délku vedení 7 m,

Hladina akustického tlaku vnitřní jednotky naměřena ve vzdálenosti 1 m před jednotkou ve výšce 1 m.

